

BISAGRA LATERAL SERIE HD SQUARE SMALL REGULABLE PARA VIDRIOS 6/8 mm

Material: latón - Característica principal: ningún tornillo de vista - Otras características: Bisagra vidrio/muro con placa lateral.

Cuerpo bisagra en fusión acabado CNC, restantes partes de fabricación mecánica. Cubierta de latón sólo en un lado para cubrir los tornillos que fijan el cierre a la placa de vidrio.

Placa de anclaje a la pared con ranura, enroscada al cuerpo bisagra, 40 mm x 80 mm.

Incluye 2 guarniciones de 2 mm más 2 de 1 mm negras.

Guarniciones adhesivas para facilitar el posicionamiento de la bisagra sobre la placa de vidrio.

**Ángulo de rotación de +90° y -90°. Con resorte a 0°, detención -90° y +90°
retorno automático a la posición de cero en los últimos 30°**

Acabado: cromo, imitación acero inox



- DISEÑO REGISTRADO EN LA UNIÓN EUROPEA -

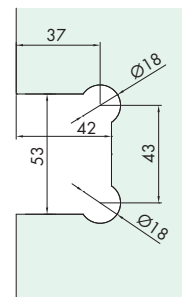

Placa de pared

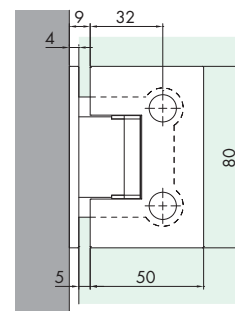
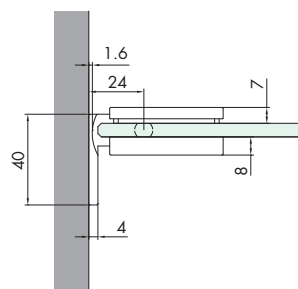
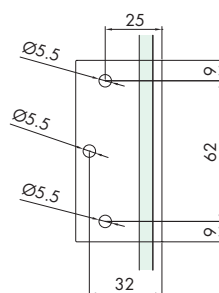

Art.	Dimensiones	Vidrio	Capacidad	Anchura máx. Puerta	Cant.
DQ30	L 50 mm H 80 mm	6/8 mm	40 kg	850 mm	1 Pz



PLACA A MURO PARA DQ30 SIN TORNILLOS A LA VISTA

Material: latón

Características: placa de pared con orificios asolati para registrar la rosca vertical y la cubierta del acabado.

Acabado: cromo, imitación acero inox

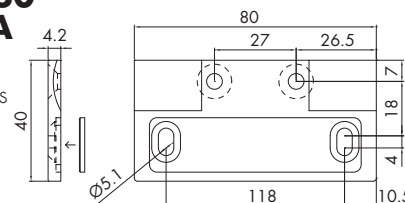

Art.	Dimensiones	Cant.
DQ30PT	L 80 mm H 40 mm	1 Pz



BISAGRA CENTRAL SERIE HD SQUARE SMALL REGULABLE PARA VIDRIOS 6/8 mm

Material: latón - Característica principal: ningún tornillo de vista - Otras características: Bisagra vidrio/muro con placa central.
 Cuerpo bisagra en fusión acabado CNC, restantes partes de fabricación mecánica. Cubierta de latón sólo en un lado para cubrir los tornillos que fijan el cierre a la placa de vidrio. Corrección posición ángulo de la puerta de $\pm 10^\circ$ una vez efectuado el montaje.
 Placa de anclaje a la pared, enroscada al cuerpo bisagra, 44 mm x 80 mm.
 Incluye 2 guarniciones de 2 mm más 2 de 1 mm negras.
 Guarniciones adhesivas para facilitar el posicionamiento de la bisagra sobre la placa de vidrio.

Ángulo de rotación de $+90^\circ$ y -90° . Con resorte a 0° , detención -90° y $+90^\circ$ retorno automático a la posición de cero en los últimos 30°

Acabado: cromo, imitación acero inox



- DISEÑO REGISTRADO EN LA UNIÓN EUROPEA -

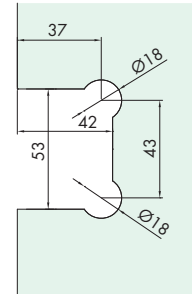

Placa de pared

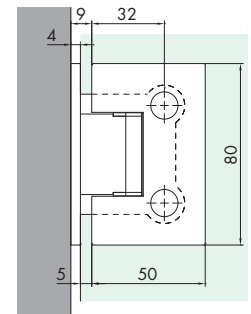
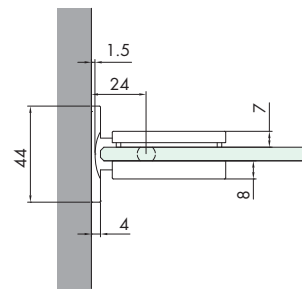
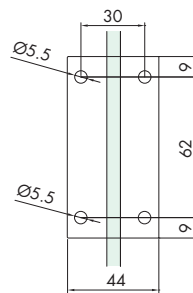

Art.	Dimensiones	Vidrio	Capacidad	Anchura máx. Puerta	Cant.
DQ32	L 50 mm H 80 mm	6/8 mm	40 kg	850 mm	1 Pz

BISAGRA 90° SERIE HD SQUARE SMALL REGULABLE PARA VIDRIOS 6/8 mm

Material: latón - Característica principal: ningún tornillo de vista - Otras características: Bisagra vidrio/vidrio 90°
 Cuerpo bisagra en fusión acabado CNC, restantes partes de fabricación mecánica.
 Cubierta de latón sólo en un lado para cubrir los tornillos que fijan el cierre a la placa de vidrio.
 Corrección posición ángulo de la puerta de $\pm 10^\circ$ una vez efectuado el montaje.
 Incluye 4 guarniciones de 2 mm más 4 de 1 mm negras.
 Guarniciones adhesivas para facilitar el posicionamiento de la bisagra sobre la placa de vidrio.

Ángulo de rotación de $+90^\circ$ y -90° . Con resorte a 0° , detención -90° y $+90^\circ$ retorno automático a la posición de cero en los últimos 30°

Acabado: cromo, imitación acero inox



- DISEÑO REGISTRADO EN LA UNIÓN EUROPEA -

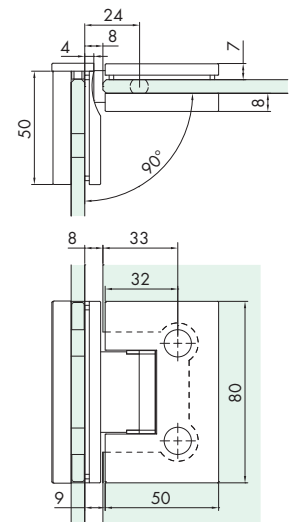
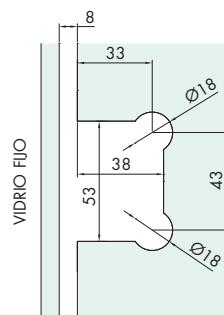
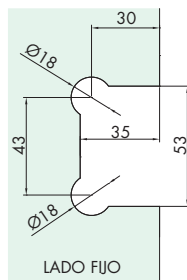

Art.	Dimensiones	Vidrio	Capacidad	Anchura máx. Puerta	Cant.
DQ390	L 50 mm H 80 mm	6/8 mm	40 kg	850 mm	1 Pz

BISAGRA EN LÍNEA HD SQUARE SMALL REGULABLE PARA VIDRIOS 6/8 mm

Material: latón - Característica principal: ningún tornillo a vista - Otras características: bisagra vidrio/vidrio en línea

Cuerpo bisagra en fusión acabado CNC, restantes partes de fabricación mecánica.

Cubierta de latón sólo en un lado para cubrir los tornillos que fijan el cierre a la placa de vidrio.

Corrección posición ángulo de la puerta de $\pm 10^\circ$ una vez efectuado el montaje.

Incluye 4 guarniciones de 2 mm más 4 de 1 mm negras.

Guarniciones adhesivas para facilitar el posicionamiento de la bisagra sobre la placa de vidrio.

Ángulo de rotación de $+90^\circ$ y -90° . Con resorte a 0° , detención -90° y $+90^\circ$ retorno automático a la posición de cero en los últimos 30°

Acabado: cromo, imitación acero inox

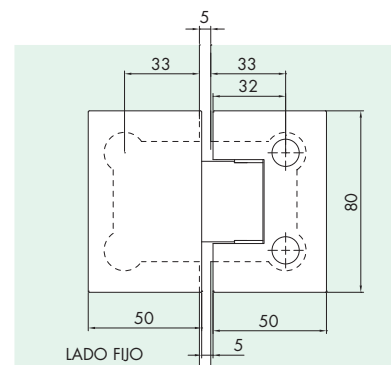
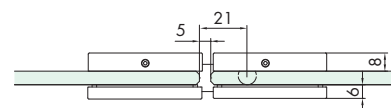
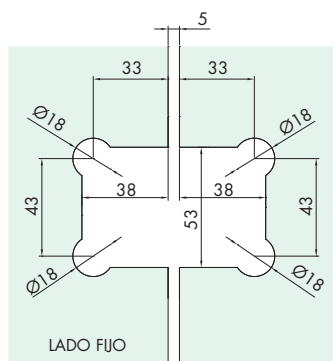

Art.	Dimensiones	Vidrio	Capacidad	Anchura máx. Puerta	Cant.
DQ380	L 105 mm H 80 mm	6/8 mm	40 kg	850 mm	1 Pz

BISAGRA 135° SERIE HD SQUARE SMALL REGULABLE PARA VIDRIOS 6/8 mm

Material: latón - Característica principal: ningún tornillo de vista - Otras características: Bisagra vidrio/vidrio 135°

Cuerpo bisagra en fusión acabado CNC, restantes partes de fabricación mecánica.

Cubierta de latón sólo en un lado para cubrir los tornillos que fijan el cierre a la placa de vidrio.

Corrección posición ángulo de la puerta de $\pm 10^\circ$ una vez efectuado el montaje.

Incluye 4 guarniciones de 2 mm más 4 de 1 mm negras.

Guarniciones adhesivas para facilitar el posicionamiento de la bisagra sobre la placa de vidrio.

Ángulo de rotación de $+90^\circ$ y -90° . Con resorte a 0° , detención -90° y $+90^\circ$ retorno automático a la posición de cero en los últimos 30°

Acabado: cromo, imitación acero inox

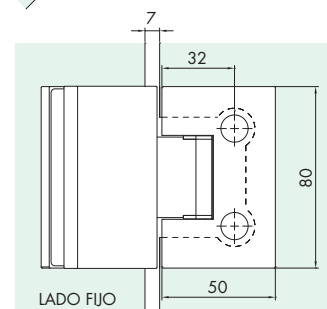
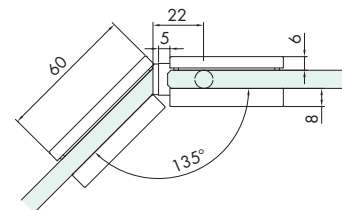
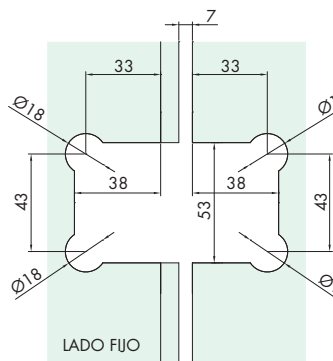

Art.	Dimensiones	Vidrio	Capacidad	Anchura máx. puerta	Cant.
DQ3135	L 60 mm + 50 mm H 80 mm	6/8 mm	40 kg	850 mm	1 Pz

BISAGRA CON PLACA A PARED EN LÍNEA SERIE HD SQUARE REGULABLE PARA VIDRIOS 6/8 mm

Material: latón - Característica principal: Ningún tornillo a vista - Otras características: Bisagra con placa para atornillar a la pared
 Cuerpo bisagra en fusión acabado CNC, restantes partes de fabricación mecánica. Cubierta de latón sólo en un lado para cubrir los tornillos que fijan el cierre a la placa de vidrio. Corrección posición ángulo de la puerta de $\pm 10^\circ$ una vez efectuado el montaje. Placa de anclaje a la pared con ranura, enroscada al cuerpo de la bisagra, 44 mm x 80 mm. Incluye 2 guarniciones de 2 mm más 2 de 1 mm negras.

Guarniciones adhesivas para facilitar el posicionamiento de la bisagra sobre la placa de vidrio.

Ángulo de rotación de $+90^\circ$ y -90° . Con resorte a 0° , detención -90° y $+90^\circ$ retorno automático a la posición de cero en los últimos 30°

Acabado: cromo, imitación acero inox



Placa de recambio
 Art. **DQMP6** pag. 673

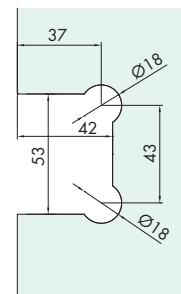

Placa de pared

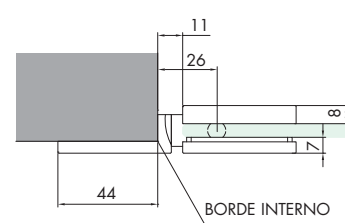
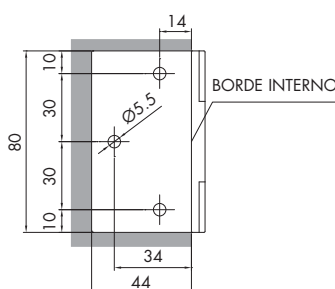

- DISEÑO REGISTRADO EN LA UNIÓN EUROPEA -

Art.	Dimensiones	Vidrio	Capacidad	Anchura máx. Puerta	Cant.
DQ37	L 105 mm H 80 mm	6/8 mm	40 kg	850 mm	1 Pz

BISAGRA CON PLACA A PARED 135° SERIE HD SQUARE SMALL REGULABLE PARA VIDRIOS 6/8 mm

Material: latón - Característica principal: ningún tornillo de vista - Otras características: Bisagra con placa para atornillar a la pared a 135°
 Cuerpo bisagra en fusión acabado CNC, restantes partes de fabricación mecánica. Cubierta de latón sólo en un lado para cubrir los tornillos que fijan el cierre a la placa de vidrio. Corrección posición ángulo de la puerta de $\pm 10^\circ$ una vez efectuado el montaje. Placa de anclaje a la pared con ranura, enroscada al cuerpo bisagra, 50 mm x 80 mm. Incluye 2 guarniciones de 2 mm más 2 de 1 mm negras.

Guarniciones adhesivas para facilitar el posicionamiento de la bisagra sobre la placa de vidrio.

Ángulo de rotación de $+90^\circ$ y -90° . Con resorte a 0° , detención -90° y $+90^\circ$ retorno automático a la posición de cero en los últimos 30°

Acabado: cromo, imitación acero inox



Placa de recambio
 Art. **DQMP6** pag. 673

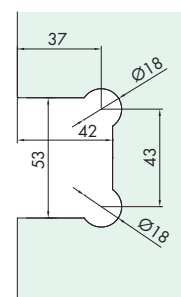

Placa de pared

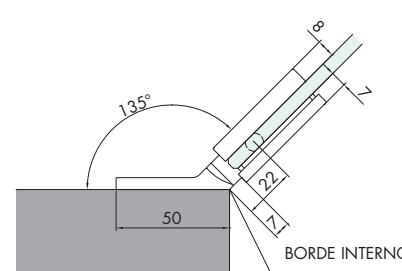
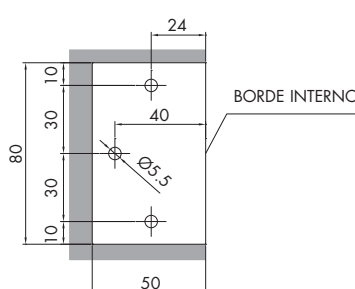

- DISEÑO REGISTRADO EN LA UNIÓN EUROPEA -

Art.	Dimensiones	Vidrio	Capacidad	Anchura máx. puerta	Cant.
DQ375	L 57+50 mm H 80 mm	6/8 mm	40 kg	850 mm	1 Pz